

I/63374/2019



NYÍRADONY VÁROS POLGÁRMESTERÉTŐL  
4254.NYÍRADONY, ÁRPÁD TÉR 1.  
TELEFON:52-203-692, 203-001, 204-300

---

„Az önkormányzati képviselő a település egészéért vállalt felelősséggel képviseli a választóinak az érdekeit”

### M E G H Í V Ó

Nyíradony Város Képviselő-testületének rendkívüli ülését  
a 2011. évi CLXXXIX. törvény 45. §-ban biztosított jogkörömben eljárva

ö s s z e h í v o m.

**Az ülés helye: Nyíradony Város Polgármesteri Hivatala tanácskozó terme**

**Az ülés időpontja: 2019. március 29. (péntek) 9.00 óra.**

### N A P I R E N D

#### NYÍLVÁNOS ÜLÉSEN TÁRGYALANDÓ NAPIRENDEK:

- 1. Döntés a DJ-2019/147 számú Támogatói Okirat alapján a Digitális Jólét Program keretében beszerzési eljárások megindításáról**  
Előterjesztő: Kondásné Erdei Mária polgármester
- 2. Döntés az Óvoda fejlesztése Nyíradony-Aradványpuszta című projekt keretében eszközök beszerzése céljából beszerzési eljárás megindításáról**  
Előterjesztő: Kondásné Erdei Mária polgármester
- 3. Vállalkozási szerződés Nyíradony-Aradványpusztán Óvoda fejlesztésére tárgyú Vállalkozási Szerződés módosítására**  
Előterjesztő: Kondásné Erdei Mária polgármester

## ZÁRT ÜLÉSEN TÁRGYALANDÓ NAPIRENDEK:

**1. Nyíradony Város Önkormányzata tulajdonát képező 1723 és 1720/1 hrsz-ú ingatlanokból összesen 159 m<sup>2</sup> telekrész értékesítésének megvitatása**

Előterjesztő: Kondásné Erdei Mária polgármester

**2. Nyíradony Város Önkormányzata tulajdonát képező 1696/2 hrsz-ú ingatlanból 760 m<sup>2</sup> telekrész értékesítésének megvitatása**

Előterjesztő: Kondásné Erdei Mária polgármester

**3.a nyíradonyi 5855/2 hrsz-ú ingatlanból 354 m<sup>2</sup> nagyságú telekrész vásárlásának megvitatása**

Előterjesztő: Kondásné Erdei Mária polgármester

A tárgyalandó napirendek fontosságára tekintettel megjelenésére számítok!

Nyíradony, 2019. március 26.



  
**Kondásné Erdei Mária**  
polgármester

## 2. számú függelék a 8/2018. (VIII.31.) önkormányzati rendelethez

Iktatószám:

### F E D L A P

## NYÍRADONY VÁROS ÖNKORMÁNYZATÁNAK

képviselő-testületi, illetve bizottsági ülés elé kerülő  
előterjesztéséhez.

**Tárgy: Döntés a Magyar Labdarúgó Szövetség Telephely Korszerűsítési Program keretében amatőr labdarúgó csapatok pályáinak fejlesztése című kiírás keretében pályázat benyújtásáról**

Előterjesztő: Kondásné Erdei Mária polgármester  
Készítette: Czirják Éva pályázati referens  
Az előterjesztés készítésében részt vett: Mezei-Czifra Bernadett jegyző  
Az előterjesztés jogszabályi rendelkezésének megfelelőségét ellenőrizte:  
Az ülés időpontja: 2019.03.29.  
Napirend sorszáma:  
Előzetesen tárgyalja:  
A döntés

rendelet  
 határozat

A döntéshez

egyszerű  
 minősített többség szükséges.

A döntéshozatal módja

nyílt  
 titkos  
 névszerinti szavazás.

Az előterjesztést

.  
 nyílt  
 zárt ülésen kell tárgyalni.

Nyíradony, 2019. március 28.



  
Kondásné Erdei Mária  
polgármester

NYÍRADONY VÁROS POLGÁRMESTERÉTŐL  
4254 Nyíradony, Árpád tér 1.  
Telefon: 52/203-692  
E-mail: onkormanyzat@nyiradony.hu

## ELŐTERJESZTÉS

**TÁRGY: Döntés a Magyar Labdarúgó Szövetség Telephely Korszerűsítési Program keretében amatőr labdarúgó csapatok pályáinak fejlesztésére kiírás keretében pályázat benyújtásáról**

Tisztelt Képviselő-testület!

A Magyar Labdarúgó Szövetség pályázatot írt ki az amatőr labdarúgó csapatok pályáinak fejlesztésére 2017. évben. Tekintettel arra, hogy a támogatási keret nem került teljes mértékben felhasználásra a tartalék listán szereplő települések, közöttük Nyíradony települése lehetőséget kapott az MLSZ-től pályázat benyújtására.

Feltételek:

1. Pályázat alanya:

- **Önkormányzat**
- **Sportegyesület**

2. Pályázat tárgya:

- **új pályavilágítás kiépítése(200 lux, négy oszlopos)**

3. Pályázat pénzügyi feltételei:

- **10 %-os önrész**, tekintettel arra, hogy Nyíradony település szerepel a "Kedvezményezett települések besorolásáról és a besorolás feltételrendszeréről" szóló 105/2015. (IV. 23.) Korm. Rendelet 2. mellékletében, egyéb esetben 30%
- **90 %-os támogatási intenzitás**

4. Beruházást végzi:

- **Magyar Labdarúgó Szövetség Beruházási Igazgatóság**

5. Elnyerhető támogatás nagysága:

- **max 20.000.000 Ft**

A fentiek alapján a következő határozati javaslatot terjesztem a Tisztelt Képviselő- Testület elé:

## HATÁROZATI JAVASLAT 1.verzió

**Nyíradony Város Önkormányzatának Képviselő-testülete** megtárgyalta a **Magyar Labdarúgó Szövetség Telephely Korszerősítési Program** keretében **amatőr labdarúgó csapatok pályáinak fejlesztése** című pályázati kiírását és az alábbi határozatot hozza:

Nyíradony Város Önkormányzatának Képviselő-testülete „Magyar Labdarúgó Szövetség Telephely Korszerősítési Program keretében – Nyíradony Európa Park labdarúgó pálya új pályavilágítás kiépítése” című pályázatot kíván benyújtani

A fejlesztéssel érintett ingatlan helyrajzi száma: Nyíradony 6510 hrsz.,

Nyíradony Város Önkormányzatának Képviselő-testülete a bruttó 20.000.000 Ft összköltségéhez önrészként 10%, azaz 2.000.000 Ft önrészt a 2019. évi költségvetésének terhére biztosítja. Az önrészt nyertes pályázat esetén a 2019. évi költségvetésbe be kell tervezni.

Nyíradony Város Önkormányzatának Képviselő-testülete felhatalmazza a polgármestert, hogy a támogatási kérelem benyújtásához szükséges projekt dokumentáció elkészítéséről intézkedjen, valamint a szükséges fenntartói nyilatkozatokat, és egyéb önkormányzatot érintő jognyilatkozatot megtegye.

Határidő: azonnal  
Felelős: Polgármester

## HATÁROZATI JAVASLAT 2.verzió

**Nyíradony Város Önkormányzatának Képviselő-testülete** megtárgyalta a **Magyar Labdarúgó Szövetség Telephely Korszerősítési Program** keretében **amatőr labdarúgó csapatok pályáinak fejlesztése** című pályázati kiírását és az alábbi határozatot hozza:

**Nyíradony Város Önkormányzatának Képviselő-testülete „Magyar Labdarúgó Szövetség Telephely Korszerősítési Program keretében pályázat benyújtását nem támogatja.**

Határidő: azonnal  
Felelős: Polgármester

Nyíradony, 2019. 03. 28.

Kondásné Erdei Mária  
polgármester

A határozatról értesítést kap:  
Nyíradony Város polgármestere  
Nyíradony Város címzetes főjegyzője  
Nyíradony Polgármesteri Hivatal Polgármesteri Kabinet/Előterjesztő  
Nyíradony Város Polgármesteri Hivatal Pénzügyi Iroda  
Irattár

## **Labdarúgó pályák sportvilágítása**

## Tartalomjegyzék

<b>Labdarúgó pályák sportvilágítása</b>	
Projektfedőlap	1
Tartalomjegyzék	2
<b>Labdarúgó pálya_200lux</b>	
Tervezési adatok	3
Lámpatest darablista	4
Lámpatestek (helyszínrajz)	5
GR szemlélő (eredmények áttekintése)	6
Hamis szín renderelés	7
<b>Külső felületek</b>	
<b>Focipálya 1 Számítási raszter (PA)</b>	
Összefoglalás	8
Izovonalak (E, horizontális)	9
Szürkeárnyalatok (E, horizontális)	10

Labdarúgó pálya\_200lux / Tervezési adatok

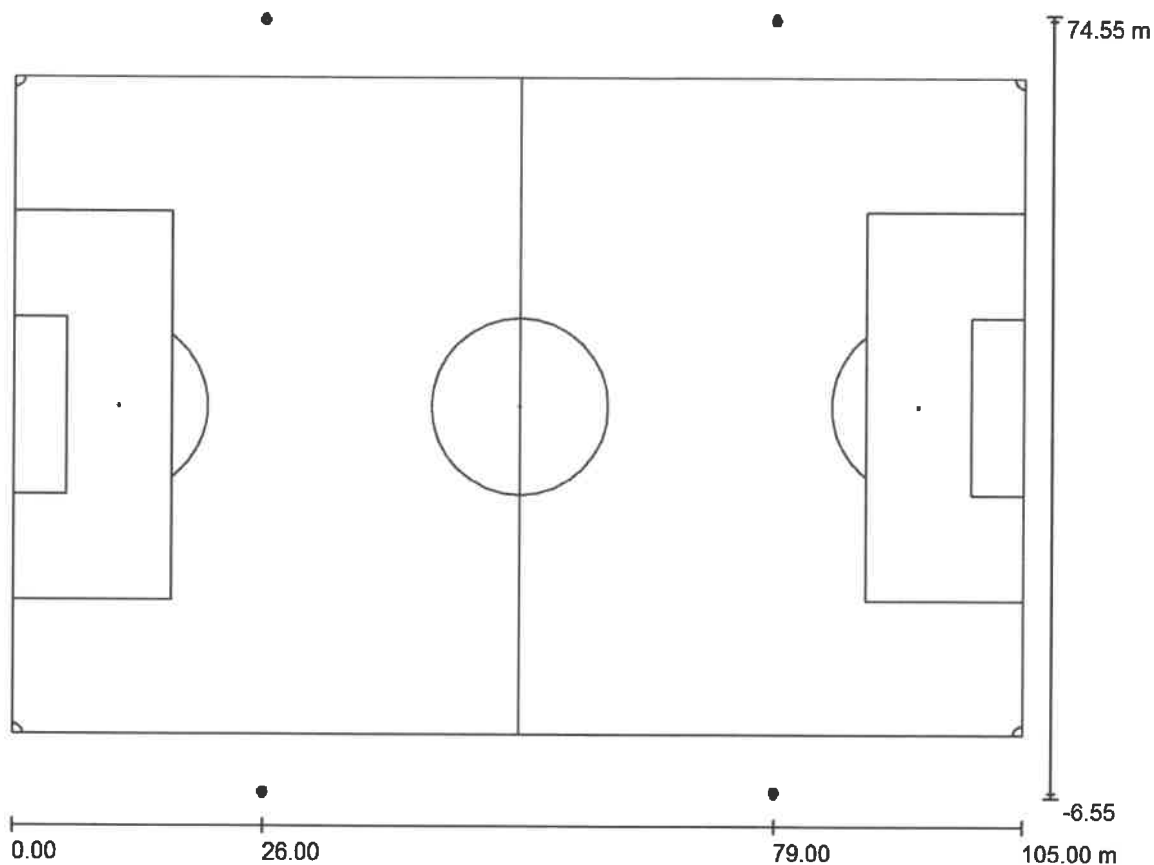

Karbantartási tényező: 0.80, ULR (Upward Light Ratio): 0.5%

Mérték 1:752

Lámpatest darablista

Sz.	Darab	Megnevezés (Korrekciófaktor)	Φ (Világítótest) [lm]	Φ (Lámpák) [lm]	P [W]
1	12	1000 73901 LM MAX INTENS.2000W E40 (Típus 1)* (1.000)	156531	200000	2119.0
2	8	1000 73902 LM MAX DIFFOND.MT 2000W (Típus 1)* (1.000)	151957	200000	2119.0

\*Módosított muszaki adatok

összes: 3094035 összes: 4000000 42380.0



Labdarúgó pálya\_200lux / Lámpatest darablista

12 Darab 1000 73901 LM MAX INTENS.2000W E40 (Típus 1)  
Cikkszám: 73901  
Fényáram (Világítótest): 156531 lm  
Fényáram (Lámpák): 200000 lm  
Világítótest teljesítmény: 2119.0 W  
Világítótest klasszifikáció a következők szerint  
CIE: 100  
CIE Flux kód: 34 81 99 100 78  
Felszerelés: 1 x Felhasználó által definiált (Korrekktúrafaktor 1.000).

A világítótestről fényképet világítótest-katalógusunk tartalmaz.

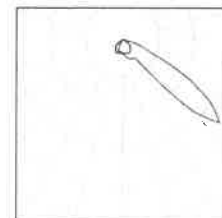

8 Darab 1000 73902 LM MAX DIFFOND.MT 2000W (Típus 1)  
Cikkszám: 73902  
Fényáram (Világítótest): 151957 lm  
Fényáram (Lámpák): 200000 lm  
Világítótest teljesítmény: 2119.0 W  
Világítótest klasszifikáció a következők szerint  
CIE: 100  
CIE Flux kód: 39 80 98 100 76  
Felszerelés: 1 x Felhasználó által definiált (Korrekktúrafaktor 1.000).

A világítótestről fényképet világítótest-katalógusunk tartalmaz.

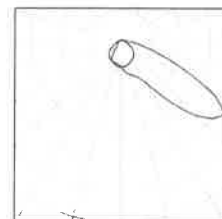

Labdarúgó pálya\_200lux / Lámpatestek (helyszínrajz)

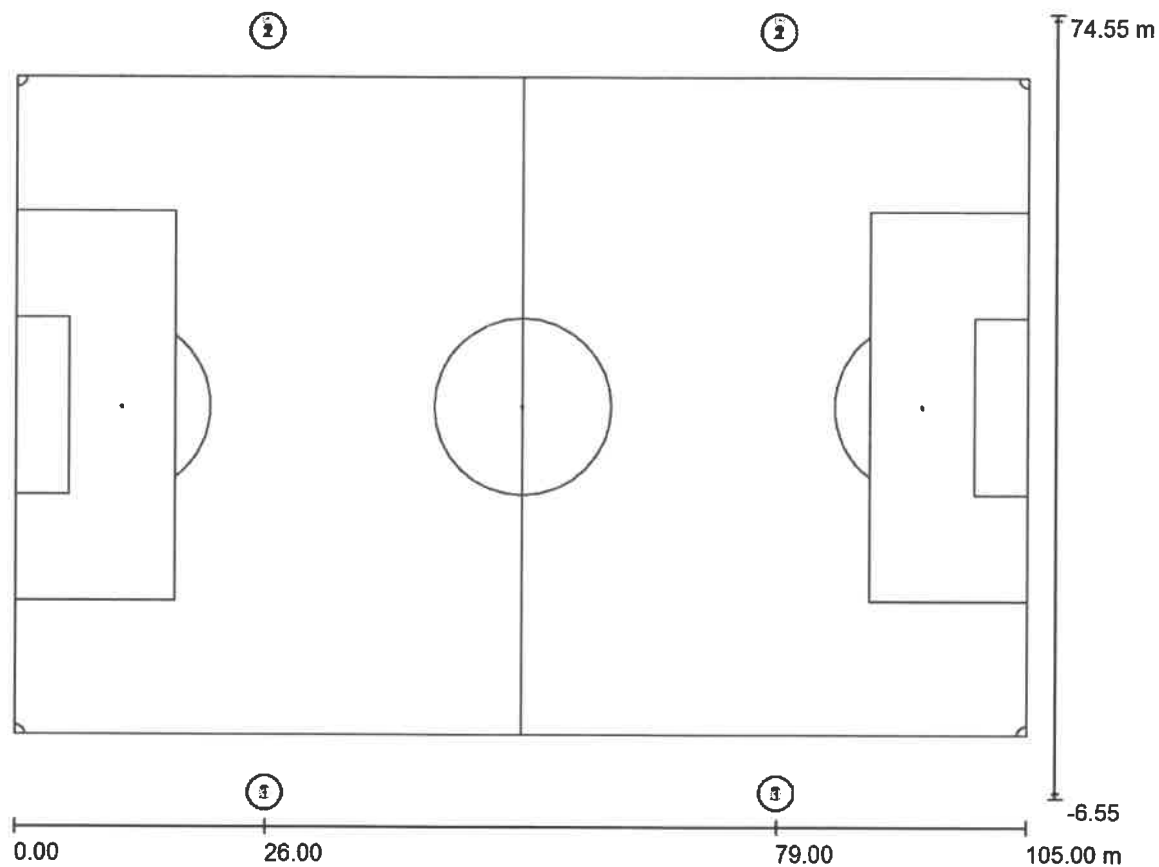

Mérték 1 : 751

Lámpatest darablista

Sz.	Darab	Megnevezés
1	12	1000 73901 LM MAX INTENS.2000W E40 (Típus 1)*
2	8	1000 73902 LM MAX DIFFOND.MT 2000W (Típus 1)*

\*Módosított muszaki adatok

Labdarúgó pálya\_200lux / GR szemlélő (eredmények áttekintése)

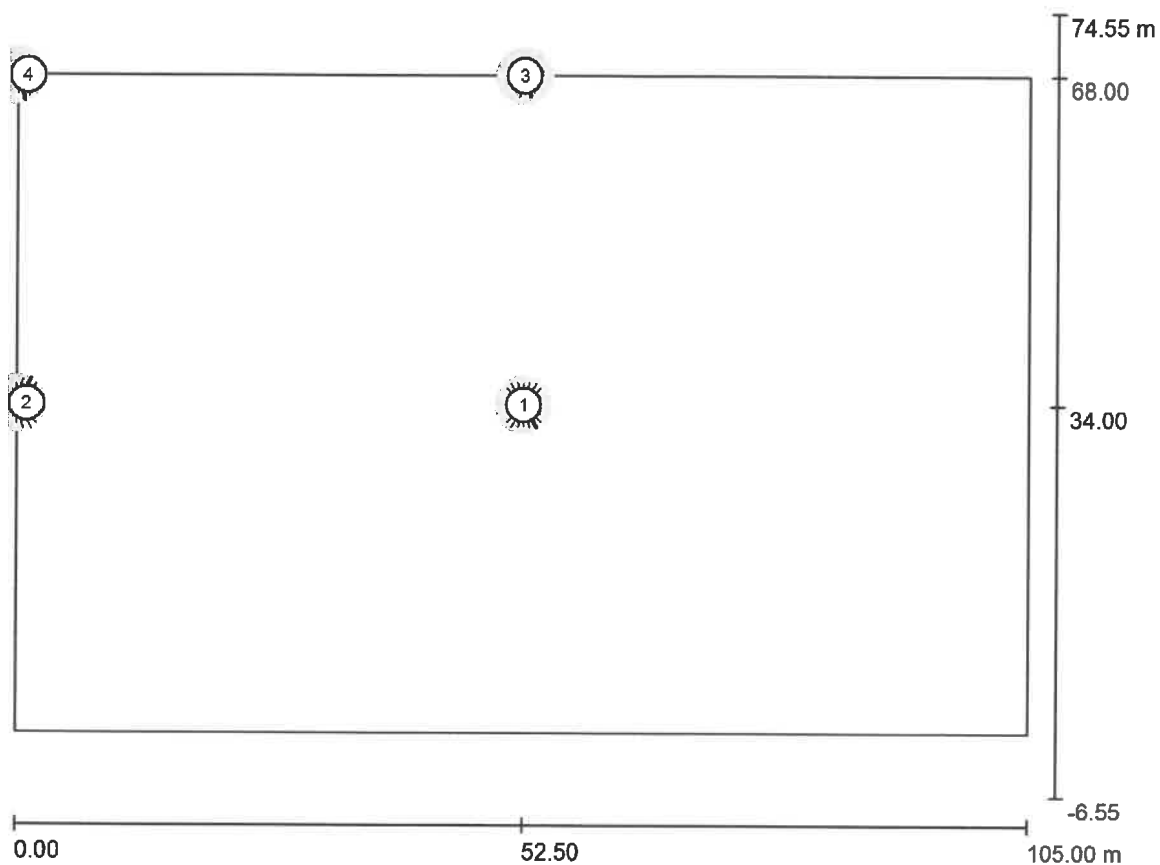

Mérték 1 : 751

GR számítási pont lista

Sz.	Megnevezés	Pozíció [m]			Látószögtartomány [°]				Max
		X	Y	Z	Start	Vége	Lépéstávolság	Dőlés	
1	GR szemlélő 1	52.500	34.000	1.500	0.0	360.0	15.0	-2.0	36 <sup>2)</sup>
2	GR szemlélő 2	0.000	34.000	1.500	0.0	360.0	15.0	-2.0	41 <sup>2)</sup>
3	GR szemlélő 3	52.500	68.000	1.500	0.0	360.0	15.0	-2.0	30 <sup>2)</sup>
4	GR szemlélő 4	0.000	68.000	1.500	0.0	360.0	15.0	-2.0	36 <sup>2)</sup>

2) A környezet kiszámított ekvivalens fátýol-fénysűrűsége a környezet abszolút diffúz reflexiójának feltételezésén alapszik (EN 12464-2 alapján).

# Labdarúgó pályák sportvilágítása

## Labdarúgó pálya\_200lux / Hamis szín renderelés

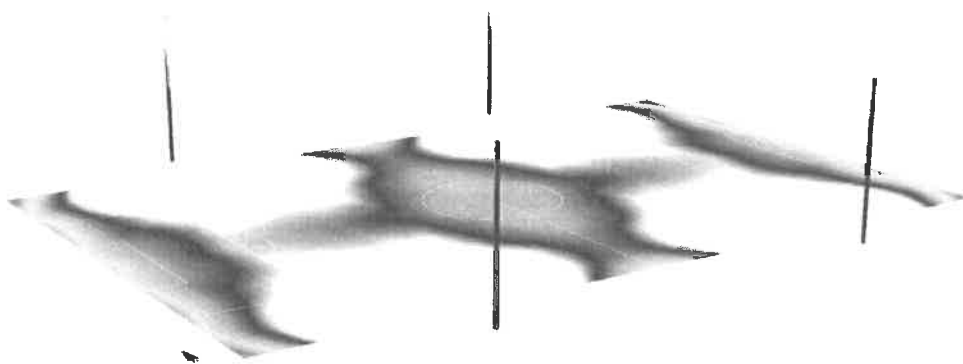

0

25

50

75

100

125

150

175

200

lx

Labdarúgó pálya\_200lux / Focipálya 1 Számítási raszter (PA) / Összefoglalás

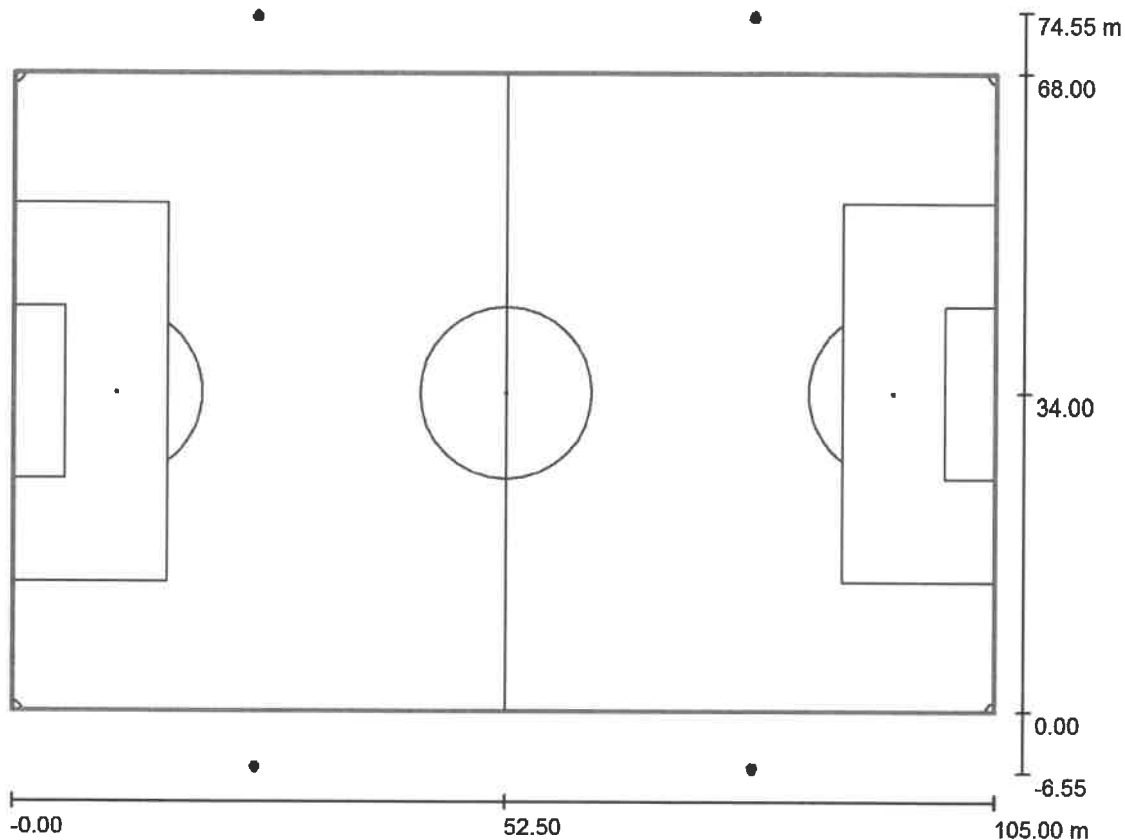

Mérték 1 : 774

Pozíció: (52.500 m, 34.000 m, 0.000 m)  
 Méret: (105.000 m, 68.000 m)  
 Rotáció: (0.0°, 0.0°, 0.0°)  
 Típus: Normál, Rács: 21 x 13 Pontok  
 Következő sportlétesítményhez tartozik:: Focipálya 1

Eredmények áttekintése

Sz.	Típus	$E_m$ [lx]	$E_{min}$ [lx]	$E_{max}$ [lx]	$E_{min} / E_m$	$E_{min} / E_{max}$	$E_{h\ m} / E_m$	H [m]	Kamera
1	horizontális	203	127	350	0.63	0.36	/	0.000	/

$E_{h\ m} / E_m$  = A középső- a horizontális- és a vertikális megvilágítási erősség közötti viszony., H = Mérés magasság

# Labdarúgó pályák sportvilágítása

## Labdarúgó pálya\_200lux / Focipálya 1 Számítási raszter (PA) / Izovonalak (E, horizontális)

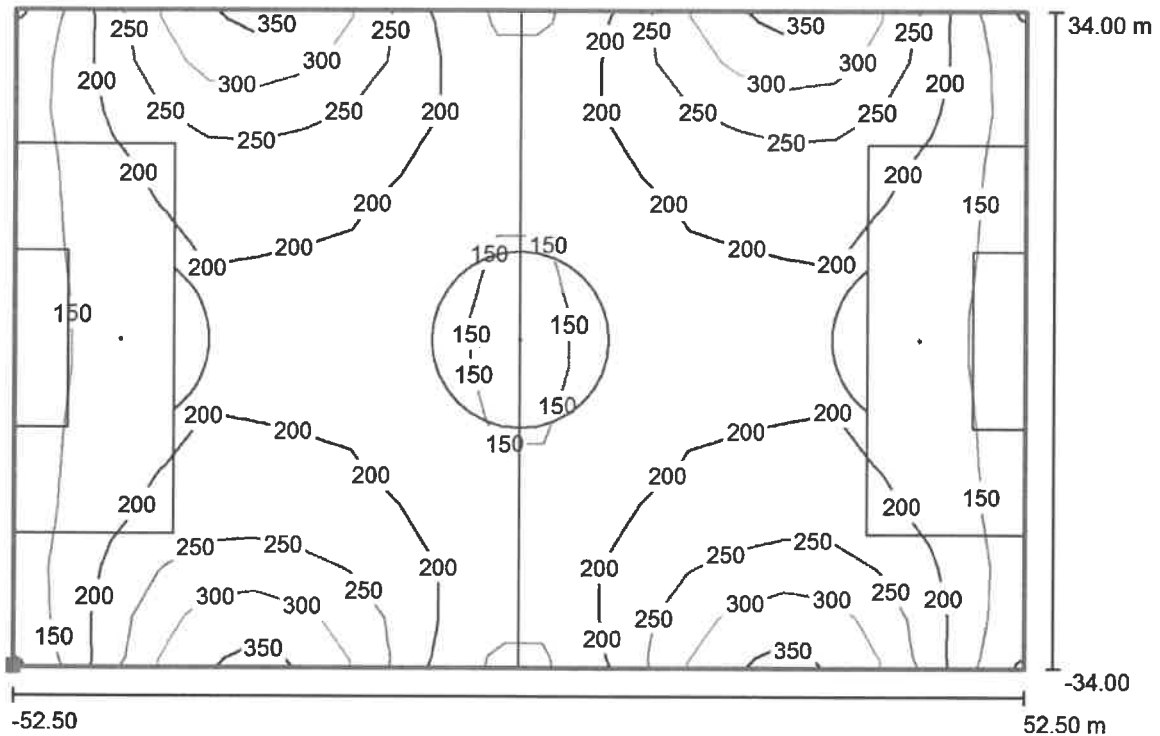

Érték mértékegysége Lux, Mérték 1 : 751

Felület helyzete a külső környezetben:  
Megjelölt pont: (0.000 m, 0.000 m, 0.000 m)



Rács: 21 x 13 Pontok

$E_m$  [lx]  
203

$E_{min}$  [lx]  
127

$E_{max}$  [lx]  
350

$E_{min} / E_m$   
0.63

$E_{min} / E_{max}$   
0.36

# Labdarúgó pályák sportvilágítása

## Labdarúgó pálya\_200lux / Focipálya 1 Számítási rászter (PA) / Szürkeárnyalatok (E, horizontális)

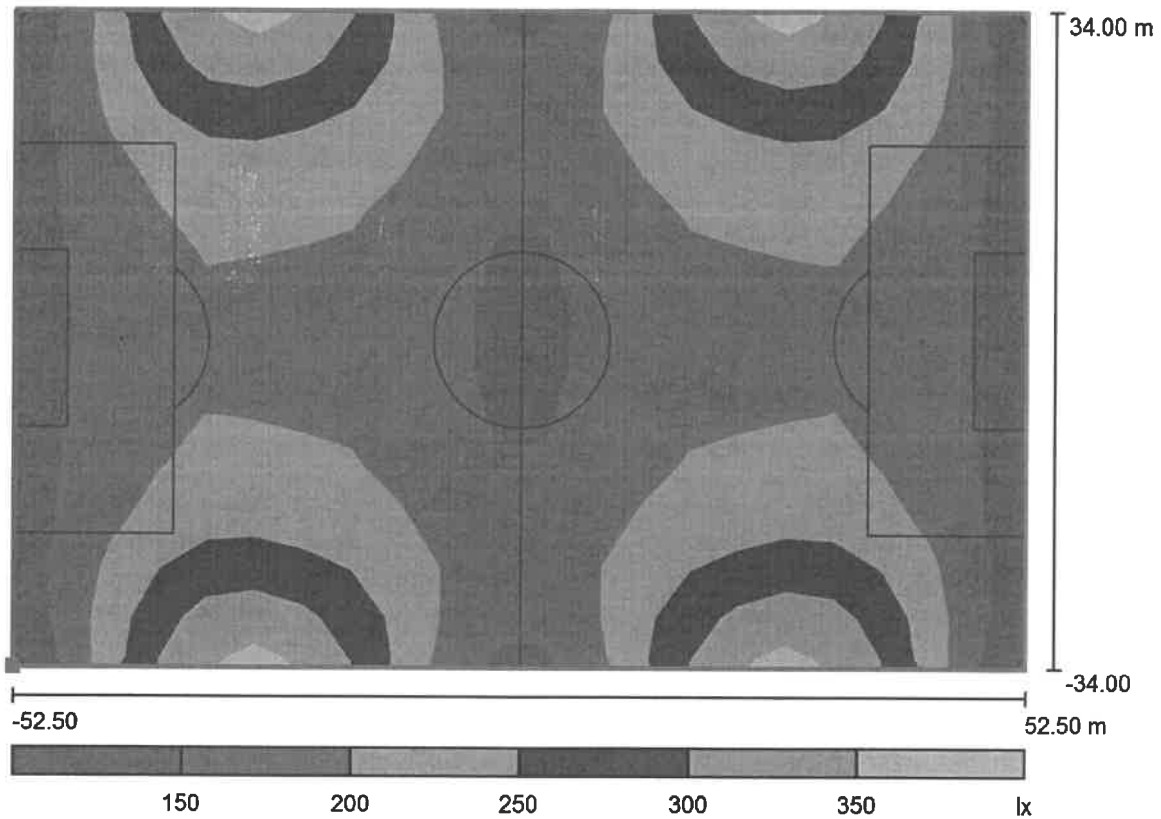

Mérték 1 : 751

Felület helyzete a külső környezetben:  
Megjelölt pont: (0.000 m, 0.000 m, 0.000 m)



Rács: 21 x 13 Pontok

$E_m$  [lx]  
203

$E_{min}$  [lx]  
127

$E_{max}$  [lx]  
350

$E_{min} / E_m$   
0.63

$E_{min} / E_{max}$   
0.36

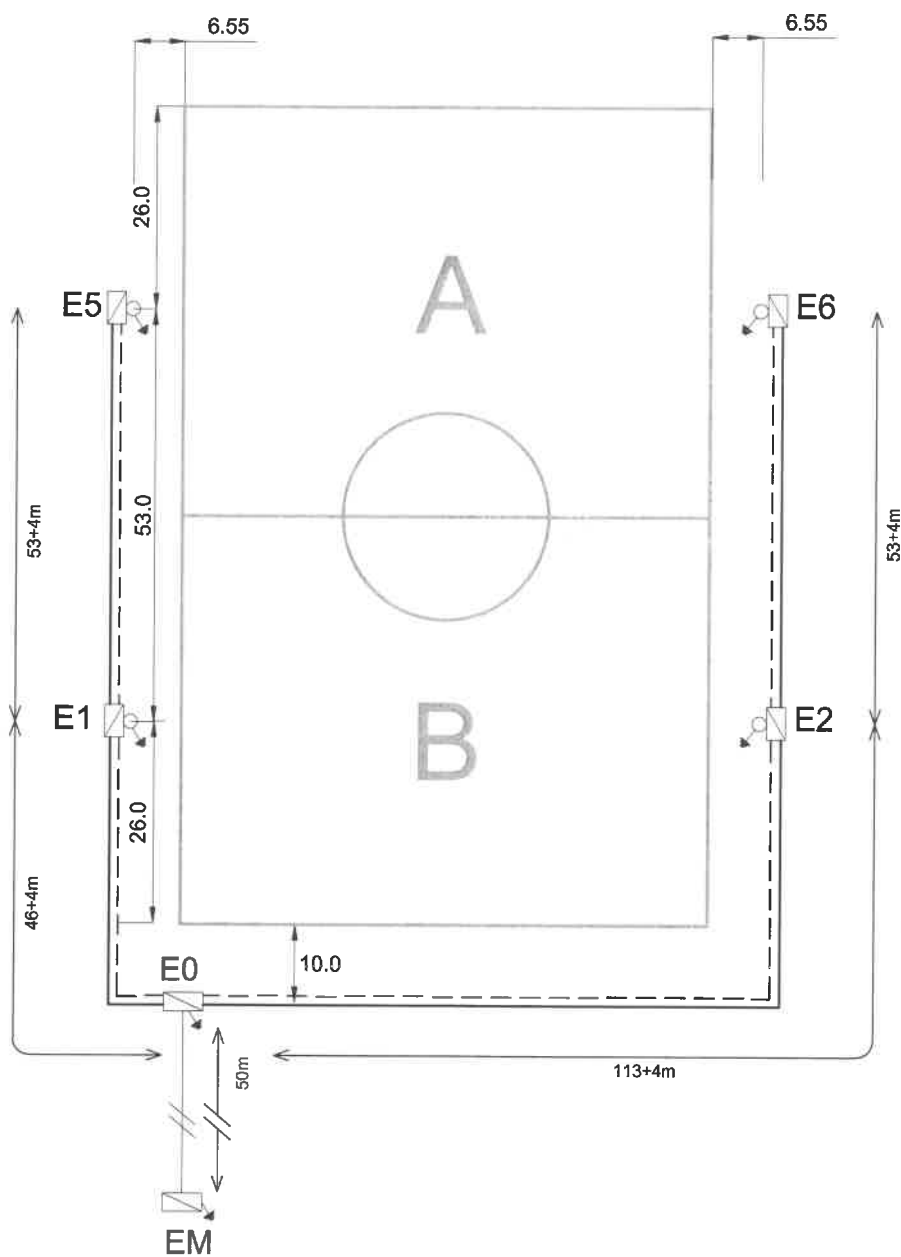

ENERGIA ELLÁTÁS ÉS VEZÉRLŐ KÁBEL  
NYOMVONAL VÁZLATA



ÉRINTÉSVÉDELEM: NULLÁZÁS TN rendszer  
 FESZÜLTISÉG: 400/230V, 3F+PEN, 50Hz  
 lámpatest áramfelvételi: 9.0A  
 lámpatest darabszáma: 36

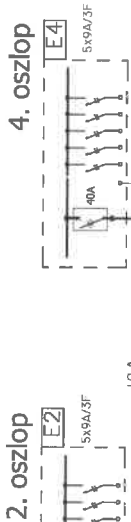
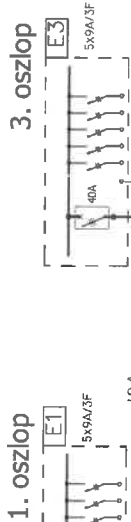
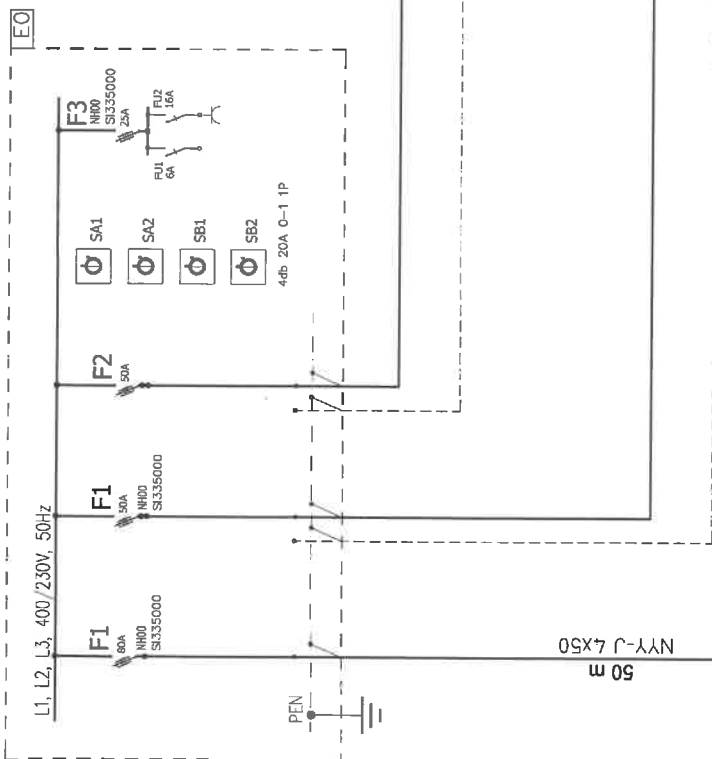

Pályavilágítási hálózat

TERVEZETT 1. ág												$\alpha =$
szakaszc	vezeték típus	R	Zh	I (A)	I <sub>ny</sub>	U=I <sub>ny</sub> xR	U %	Z=Z <sub>HxI</sub>	U %	Z=U/I	I <sub>z</sub> =U/I <sub>z</sub>	I <sub>z</sub> /I <sub>z</sub> max
M - E0	Cu 50/50	0,387+0,387	0,81	0,050	63,000	3,150	2,44	1,1	0,041			
E0 - E1	Cu 25/25	0,727+0,727	1,54	0,050	36,000	1,800	2,62	1,1	0,077			
E1 - E3	Cu 25/25	0,727+0,727	1,54	0,057	18,000	1,026	1,49	0,6	0,088			
$\Sigma$				0,157			6,55	2,8	0,206	1 120	224,1	

TERVEZETT 2. ág

TERVEZETT 2. ág												
szakaszc	vezeték típus	R	Zh	I (A)	I <sub>ny</sub>	U=I <sub>ny</sub> xR	U %	Z=Z <sub>HxI</sub>	U %	Z=U/I	I <sub>z</sub> =U/I <sub>z</sub>	I <sub>z</sub> /I <sub>z</sub> max
M - E0	Cu 50/50	0,387+0,387	0,40	0,050	63,000	3,150	2,44	1,1	0,020			
E0 - E2	Cu 25/25	0,727+0,727	1,54	0,117	36,000	4,212	4,41	1,9	0,180			
E2 - E4	Cu 25/25	0,727+0,727	1,54	0,057	18,000	1,026	1,08	0,5	0,088			
$\Sigma$				0,224			7,93	3,4	0,288	799	159,7	



EQ

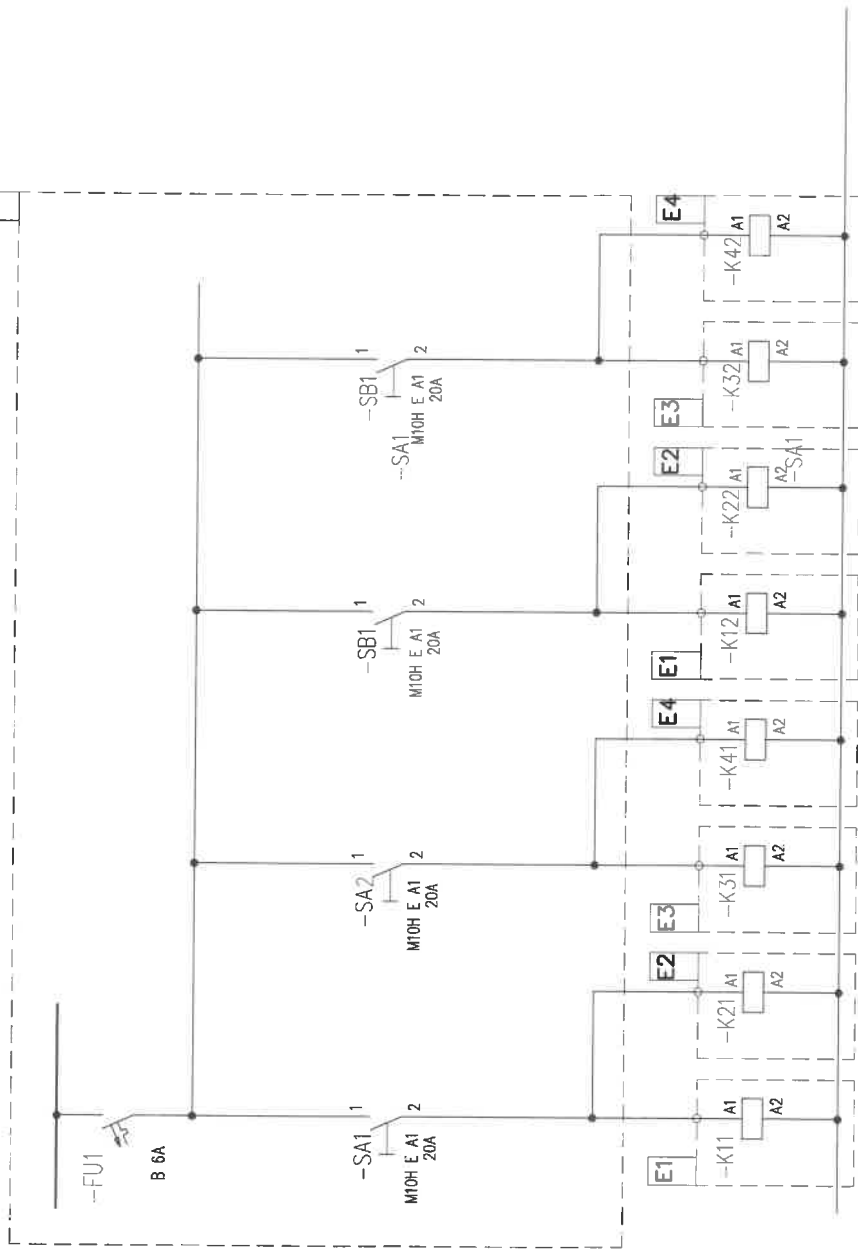

"A" félpólya világításkapcsolása:

- SA1 1., 2. oszlop I. fokozat
- SA2 1., 2. oszlop II. fokozat

"B" félpólya világításkapcsolása:

- SB1 3., 4. oszlop I. fokozat
- SB2 3., 4. oszlop II. fokozat

M Ű K Ö D T E T Ő Á R A M K Ö R

1	2	3	4	5	6	7	8
1. oszlop	2. oszlop	3. oszlop	4. oszlop	1. oszlop	2. oszlop	3. oszlop	4. oszlop
I. fokozat				II. fokozat			

FESZÜLTÉG 3x400/230V 5Hz

ÉRINTÉSVÉDELEM: NULLÁZÁS (TN rendszer)

LABDARÚGÓ PÁLYÁK 200lux

PÁLYAVILÁGÍTÁSI HÁLÓZAT MŰKÖDTETÉSE

TERVEZŐ:  
VAMOS Mérnöki és Marketing Kft

KÉLT:  
2017.04.30.

KIADÁS: I

RAJZSZÁM:  
E3

# FŐELOSZTÓ BERENDEZÉS

KÉSZÜL1db

Eltrendezési rajz, nyitott ajtónál. Kapcsolók ajtó mögötti maszkon

E0

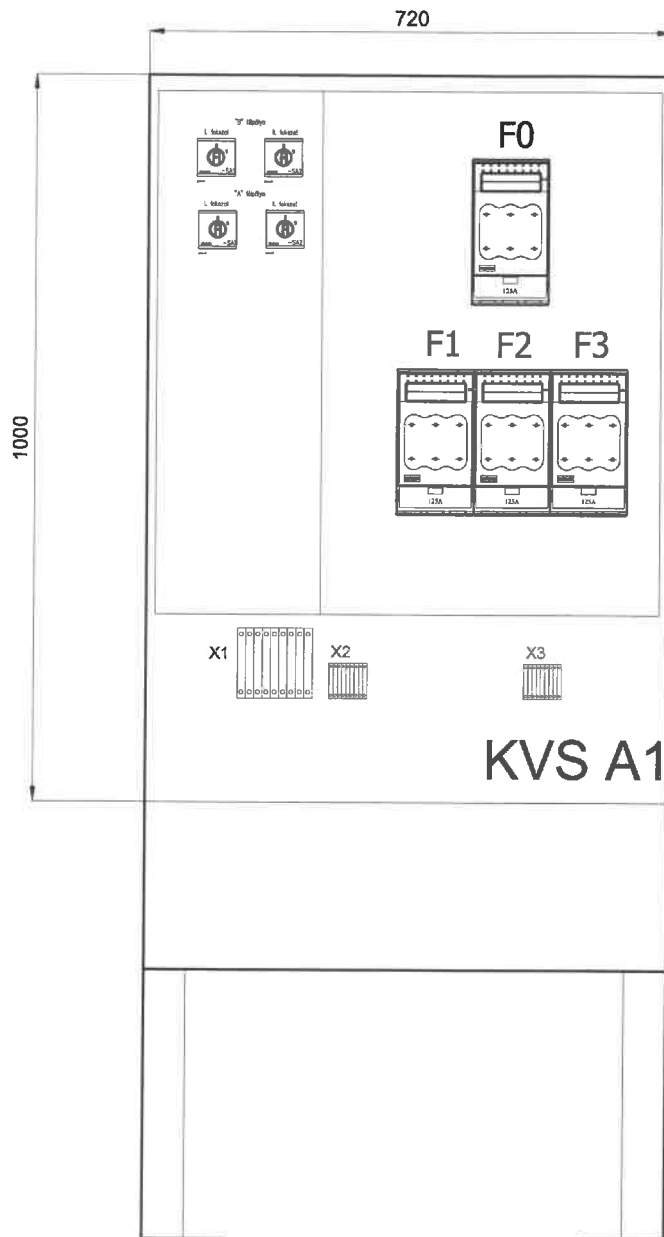

RAJZSZÁM:

E4

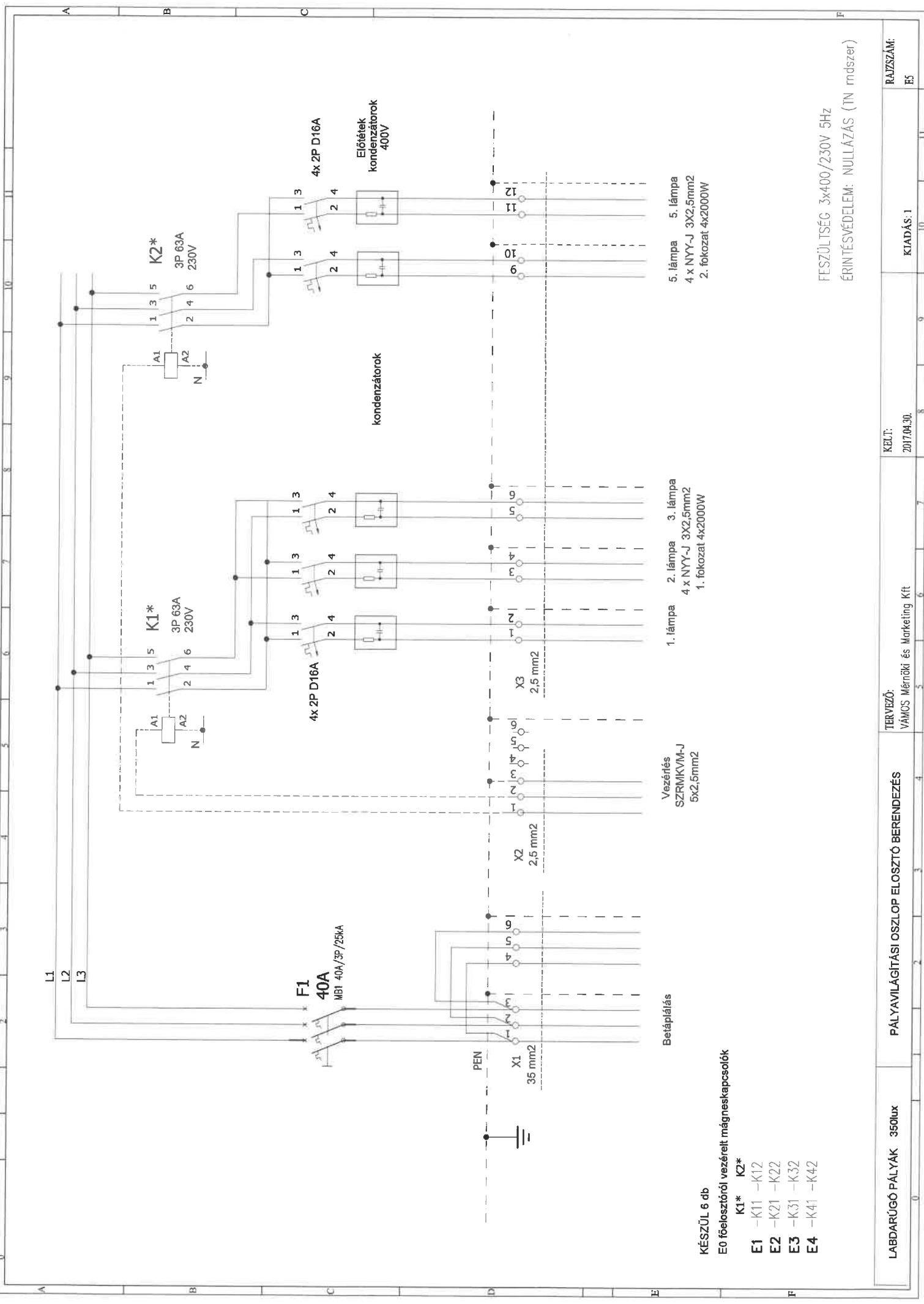

KÉSZÜL 6 db

E0 főelosztóról vezérelt mágneskapcsolók

- K1\* K2\*
- E1 -K11 -K12
- E2 -K21 -K22
- E3 -K31 -K32
- E4 -K41 -K42

Betáplálás

Vezérlés  
SZRMK/M-J  
5x2,5mm<sup>2</sup>

1. lámpa 2. lámpa 3. lámpa  
4 x NY-Y-J 3X2,5mm<sup>2</sup>  
1. fokozat 4x2000W

5. lámpa 5. lámpa  
4 x NY-Y-J 3X2,5mm<sup>2</sup>  
2. fokozat 4x2000W

FESZÜLTÉSEG 3x400/230V 5Hz  
ÉRINTÉSVÉDELME: NULLÁZÁS (TN rendszer)

LABDARÚGÓ PÁLYÁK 350lux

PÁLYAVILÁGÍTÁSI OSZLOP ELOSZTÓ BEREENDEZÉS

TERVEZŐ:  
VAMOS Mérnöki és Marketing Kft

KELT:  
2017.04.30.

KIADÁS: 1

RAJZSZÁM:  
ES

# PÁLYAVILÁGÍTÁSI OSZLOP ELOSZTÓ BERENDEZÉS

KÉSZÜL 4b

Elrendezési rajz, nyitott ajtónál

E1...E4

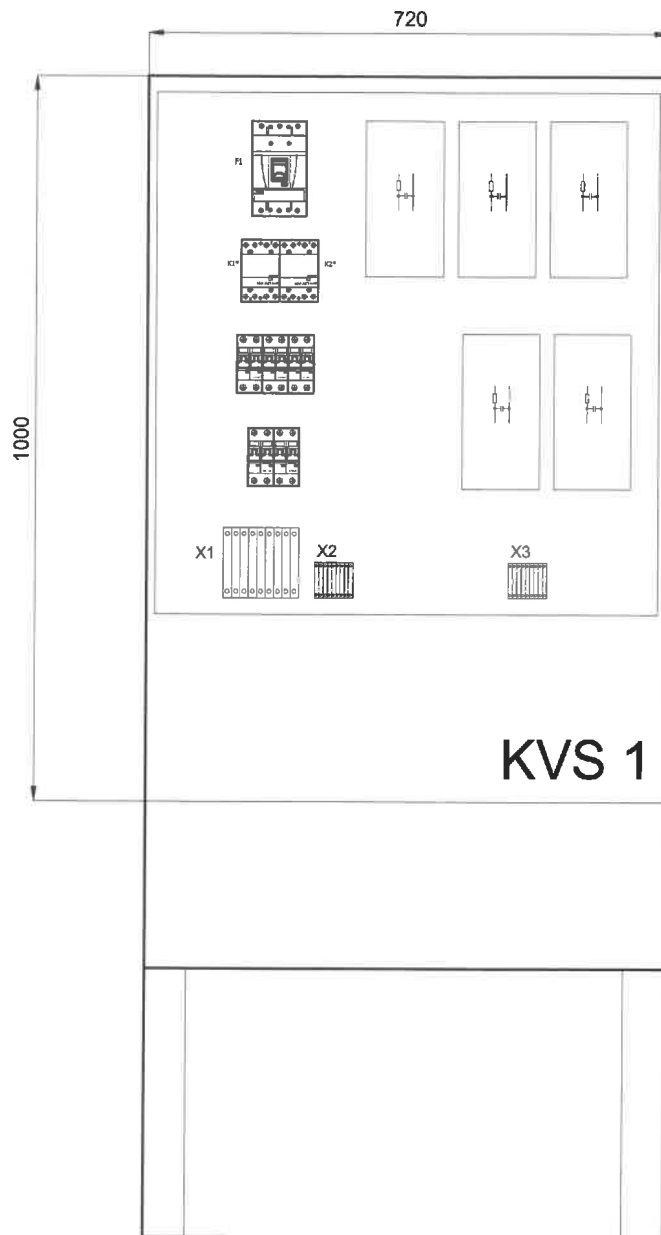

RAJZSZÁM:

E6

Telephely korszerűsítési program - Tartaléklista - Igénylőlap (2019)\*







1. Igénylő adatai

1.1. Igénylő teljes neve	Nyíradony Város Önkormányzata		
1.2. Igénylő adószáma	15728575-2-09		
1.3. Igénylő besorolása	Önkormányzat (igen/nem)	Igen	Sportszervezet (igen/nem)
1.4. Igénylő kapcsolattartója	1.4.1. Név:	Czirják Éva	1.4.2. Beosztás: pályázati referens
1.5. Igénylő kapcsolattartójának elérhetőségei:	1.5.1. Telefon:	3652203692	1.5.2. E-mail cím: onkormanvzat@nyiradonv.hu
1.6. A fejlesztéssel érintett ingatlan kizárólag a kérelmező tulajdonában van (igen/nem)	Igen		
1.7. Amennyiben a fejlesztéssel érintett ingatlan egyáltalán nem vagy nem kizárólag a kérelmező tulajdonában van, akkor a tulajdonosok felsorolása:	Tulajdonos:	Nem releváns	
1.8. Igénylő székhelyének címe (irányítószám, település, közterület, szám):	4254 Nyíradony, Árpád tér 1.		
1.9. A fejlesztés megvalósulásának helyet adó település megnevezése:	Nyíradony		
1.10. Az igénylő székhelyének vagy a fejlesztés megvalósulásának helyet adó település szerepel a "Kedvezményezett települések besorolásáról és a besorolás feltételeiről" szülő 105/2015. (IV. 23.) Korm. Rendelet 2. vagy 3. mellékletében (igen/nem)*:	Igen	1.11. Amennyiben 1.10. cellában "igen" szerepel, akkor benyújtott már pályázatot (igen/nem)?	Nem

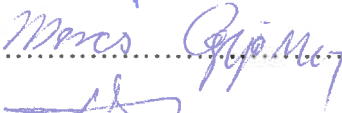

2. A beruházás adatai

## JELENLÉTI ÍV

Mely készült Nyíradony Város Önkormányzat Képviselő - testületének  
2019. március 29. napján megtartott ülésén megjelentekről

- 1.) Kondásné Erdei Mária polgármester.....
- 2.) Sztancs Tibor alpolgármester..... 
- 3.) Gondor György..... 
- 4.) Kovácsné Frank Magdolna..... 
- 5.) Madar József..... 
- 6.) Mercs Gáborné..... 
- 7.) Mercs György..... 
- 8.) Trefán József..... 
- 9.) Dr. Várkuli István.....

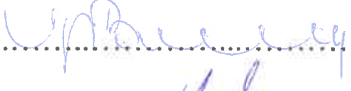
### Tanácskozási joggal jelen vannak:

1. Tasó László egy.képviselő.....
2. Mezei Czifra Bernadett jegyző..... 
3. Hadházi Tibor Pénzügy Osztályvezető..... 
4. Kissné Keczán Magdolna Osztályvezető.....
5. Dalanics László Igazgató.....
6. Terdik János Igazgató.....
7. Marosán Andrea Főépítész.....
8. ....
9. ....
10. ....
11. ....
12. ....
13. ....

# JEGYZŐKÖNYV

**Készült Nyíradony Város Önkormányzata Képviselő testületének 2019.03.29-én a Polgármesteri Hivatal konferencia termében megtartott rendkívüli üléséről**

**Jelen vannak:** Sztancs Tibor alpolgármester  
Trefán József  
Merces György  
Madar József  
Merces Gáborné  
Kovácsné Frank Magdolna  
Gondor György

**Igazoltan távol van:** Kondásné Erdei Mária polgármester  
Dr. Várkuli István

**Tanácskozási joggal jelen vannak:** jelenléti ív szerint.

**Sztancs Tibor alpolgármester elmondja, hogy** köszönti a megjelent képviselőket, és megállapította, hogy a testület 7 fővel határozatképes. Az ülést 8.<sup>20</sup>órákor megnyitotta. Alpolgármester úr javasolja, hogy vegyék le a meghívóban szereplő 2. és 3. napirendi pontot, mivel előző napon azt a testület megtárgyalta és helyette vegyék fel kettes napirendként a Téli rezsicsökkentés végrehajtásához tüzelőanyag (brikett, szén, tüzelőolaj) beszerzési eljárás megindításáról szóló előterjesztést, valamint hármas napirendi pontként Döntés MLSZ-telephely korszerűsítési Program keretében amatőr labdarúgó csapatok pályáinak fejlesztése című kiírás keretében pályázat benyújtásáról szóló előterjesztést és annak megtárgyalásáról szavazzanak. Alpolgármester úr megkérdezte, hogy van-e javaslat újabb napirendi pontok felvételére. Mivel a napirendi pontok tárgyalásával kapcsolatban más megjegyzés észrevétel nem volt alpolgármester úr szavazást rendelt el.

*( a szavazásban 7 fő vett részt)*

A képviselő-testület Döntés a téli rezsicsökkentés végrehajtásához tüzelőanyag (brikett, szén, tüzelőolaj) beszerzési eljárás megindításáról és a Döntés a téli rezsicsökkentés végrehajtásához tüzelőanyag (brikett, szén, tüzelőolaj) beszerzési eljárás megindításáról szóló napirendi pontok megtárgyalását 7 igen szavazattal – külön határozat meghozatala nélkül- elfogadta.

Sztancs Tibor alpolgármester a napirendi pontok meghatározása tárgyában szavazást rendelt el.

*( a szavazásban 7 fő vett részt)*

A képviselő-testület az ismertetés szerinti napirendi pontok megtárgyalását 7 igen szavazattal – külön határozat meghozatala nélkül- az elhangzott módosításokkal elfogadta.

A napirendek sorrendje az alábbiak szerint alakul:



## **Napirendek:**

**1. Vállalkozási szerződés módosítása Nyíradony-Aradványpusztai óvoda fejlesztése tárgyú vállalkozási szerződés módosítása**

**Előterjesztő: Kondásné Erdei Mária polgármester**

**2. Döntés a téli rezsicsökkentés végrehajtásához tüzelőanyag (brikett, szén, tüzelőolaj) beszerzési eljárás megindításáról**

**Előterjesztő: Kondásné Erdei Mária polgármester**

**3., Döntés MLSZ-telephely korszerűsítési Program keretében amatőr labdarúgó csapatok pályáinak fejlesztése című kiírás keretében pályázat benyújtásáról**

**Előterjesztő: Kondásné Erdei Mária polgármester**

### **Lnapirendi pont: Vállalkozási szerződés módosítása Nyíradony-Aradványpusztai óvoda fejlesztése tárgyú vállalkozási szerződés módosítása**

**Czirják Éva pályázati referens** ismerteti az előterjesztést. Elmondja, hogy a testületnek döntenie kell, hogy a pótmunka igényt elfogadja vagy elutasítja.

**Mezei-Czifra Bernadett jegyző** elmondja, hogy annyi kiegészítése lenne, hogy magában az előterjesztésben, vagy amint beérkezett teljesítésigazolás az pótmunkára illetve többletmunkákra vonatkozik. A vállalkozói szerződésben gyakorlatilag a többletmunka kifizetésére lehetőség nincs. A szerződés így kötött meg. Ebben, a teljesítményigazolásból nem lehet egyértelműen azt megnevezni, hogy melyik a pótmunka, melyik a többletmunka. A többletmunka elszámolására lehetőség nincs. Pótmunka tekintetében gyakorlatilag megrendelés függvénye, amit a pályázati referens elmondott, hogy a műszaki ellenőr rendelte meg. Ennyivel szerette volna kiegészíteni, hogy ez alapján az előterjesztés alapján ő nem tudja azt mondani, hogy ez törvényszerűen, vagyis ki is jelenti, hogy gyakorlatilag ez nem elfogadható. Átalánydíjban egyezett az önkormányzat és a vállalkozó és egyértelműen írja, hogy A 4.24 pontja a szerződésnek, hogy többletmunka végzés esetén a vállalkozást további díjazás nem illeti meg és az előterjesztésben pedig látható, hogy a benyújtott igényében nincs elkülönítve a kettő egymástól.

**Mercs Gáborné pénzügyi-bizottság elnöke** elmondja, hogy nem támogatják a pótmunka igényt.

**Sztancs Tibor alpolgármester** megkérdezte, hogy van-e kérdés, észrevétel, megjegyzés?

Mivel az előterjesztéssel kapcsolatban kérdés, észrevétel, megjegyzés nem volt, az előterjesztés elfogadását szavazásra bocsátotta.

*(A napirendnél a döntéshozatalban résztvevők száma 7 fő)*

**Nyíradony Város Önkormányzat Képviselő-testülete 7 igen, 0 nem szavazattal és 0 tartózkodás mellett az alábbi határozatot hozta:**

**Nyíradony Város Önkormányzat Képviselő-testülete**  
**49/2019. (III.29.) számú**  
**határozata**

**Nyíradony Város Önkormányzata Képviselő-testülete:**

TOP-1.4.1-15-HB1-2016-00041 azonosítószerű „Óvoda fejlesztése Nyíradony-Aradványpusztán” tárgyú projekt kapcsán a VERDI-ÉP Kereskedelmi és Szolgáltató Kft. (4254 Nyíradony, Kinizsi P. u. 21.) által 2019. 03. 27-én benyújtott bruttó 4.367.614 Ft összegű pótmunka költség igényét elutasítja.

**Felelős:** Kondásné Erdei Mária polgármester

**Határidő:** Azonnal

**II.napirendi pont: Döntés a téli rezsicsökkentés végrehajtásához tüzelőanyag (brikett, szén, tüzelőolaj) beszerzési eljárás megindításáról**

**Sztancs Tibor alpolgármester** ismerteti az előterjesztést. Megkérdezte, hogy van-e kérdés, észrevétel, megjegyzés?

Mivel az előterjesztéssel kapcsolatban kérdés, észrevétel, megjegyzés nem volt, az előterjesztés elfogadását szavazásra bocsátotta.

*(A napirendnél a döntéshozatalban résztvevők száma 7 fő)*

**Nyíradony Város Önkormányzat Képviselő-testülete 7 igen, 0 nem szavazattal és 0 tartózkodás mellett az alábbi határozatot hozta:**

**Nyíradony Város Önkormányzat Képviselő-testülete**  
**50/2019. (III.29.) számú**  
**határozata**

**Nyíradony Város Önkormányzata Képviselő-testülete:**

1. A brikett, szén és tüzelőolaj, mint fűtőanyagok szállítására közbeszerzési értékhatár alatti beszerzési eljárás megindítását elrendeli.
2. Felhatalmazza a Polgármestert, hogy a beszerzési eljárás lefolytatásához szükséges további intézkedéseket tegye meg.

**Felelős:** Polgármester

**Határidő:** Azonnal

**III. napirendi pont: Döntés MLSZ-telephely korszerűsítési Program keretében amatőr labdarúgó csapatok pályáinak fejlesztése című kiírás keretében pályázat benyújtásáról**

**Sztancs Tibor alpolgármester** ismerteti az előterjesztést.

**Mercs Gáborné pénzügyi-bizottság elnöke** elmondja, hogy ilyen költségvetés mellett, nem tudja megoldani az önkormányzat. Tegye mellé az önerőt az Egyesület.

**Sztancs Tibor alpolgármester** megkérdezte, hogy van-e kérdés, észrevétel, megjegyzés?

Mivel az előterjesztéssel kapcsolatban kérdés, észrevétel, megjegyzés nem volt, az előterjesztés elfogadását szavazásra bocsájtotta.

*(A napirendnél a döntéshozatalban résztvevők száma 7 fő)*

**Nyíradony Város Önkormányzat Képviselő-testülete 2 igen, 4 nem szavazattal és 1 tartózkodás mellett az alábbi határozatot hozta:**

**Nyíradony Város Önkormányzat Képviselő-testülete  
51/2019. (III.29.) számú  
határozata**

**Nyíradony Város Önkormányzata Képviselő-testülete:**

a „Magyar Labdarúgó Szövetség Telephely Korszerűsítési Program keretében pályázat benyújtását nem támogatja.

**Felelős:** Polgármester

**Határidő:** Azonnal

**Sztancs Tibor alpolgármester** hogy megkérdezi, van e még kérdés?

**Sztancs Tibor alpolgármester** elmondja, hogy javasolja Kovácsné Frank Magdolna és Madar József képviselőket a jegyzőkönyv hitelesítésére.

(a szavazásban 8 fő vett részt)

**7 igen szavazattal a Képviselő testület Kovácsné Frank Magdolna és Madar József képviselőket - külön határozat hozatala nélkül - jegyzőkönyv-hitelesítőknak megválasztotta.**

**Kondásné Erdei Mária polgármester** megköszöni a képviselőknek és a jelenlévőknek a megjelenést. Az ülést 08.<sup>51</sup> órakor bezárja.

K.m.f.

  
**Kondásné Erdei Mária**  
polgármester

  
**Mezei-Czifra Bernadett**  
jegyző

  
**Kovácsné Frank Magdolna**  
képviselő  
jegyzőkönyv-hitelesítő



  
**Madar József**  
képviselő  
jegyzőkönyv-hitelesítő